

CHIN
POWER

LED LIGHTING

LED ALL-IN-ONE (X7) SOLAR STREET LIGHT

โคมไฟถนนพลังงานแสงอาทิตย์

- โคมไฟถนนแอลอีดีชนิดมีแผงโซลาร์เซลล์และแบตเตอรี่ในตัว
- ประหยัดพลังงาน ให้ปริมาณแสงมาก ด้วยประสิทธิภาพสูงถึง 200lm/w
- ติดตั้งง่าย สามารถเปิดใช้งานได้ทันทีโดยไม่ต้องใช้ไฟฟ้าและเดินระบบไฟ
- ส่องสว่างด้วยพลังงานแสงอาทิตย์จากแผ่น Solar Panel แบบ Monocrystalline
- แบตเตอรี่ LiFePO4 คุณภาพสูง อายุกว่า 2,000 รอบชาร์จ



3 YEAR
WARRANTY



คุณสมบัติพิเศษของโคมไฟ

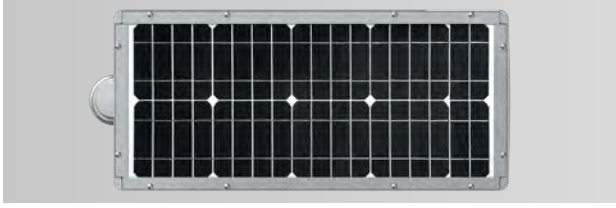

1. แผงโซลาร์ชนิด MONO-CRYSTALLINE

ทำจากผลึก silicon บริสุทธิ์ คุณภาพสูง สามารถผลิตไฟฟ้าได้มาก แม้อยู่ในสภาวะแวดล้อมที่มีแสงน้อย ให้ประสิทธิภาพของการผลิตไฟฟ้าสูงถึง 21%



2. แบตเตอรี่ชนิด Lithium-iron phosphate (LiFePO4)

ให้ปริมาณความจุไฟฟ้าสูง รับการชาร์จไฟได้กว่า 2,000 รอบชาร์จ ถอดเปลี่ยนได้ง่าย โดยไม่ต้องใช้เครื่องมือพิเศษ มีความปลอดภัยสูง อัตราความเสื่อมต่ำ และจ่ายกระแสไฟได้รวดเร็ว อายุการใช้งานยาวนานกว่าแบตเตอรี่ตะกั่วกรดถึง 3 เท่า



3. Built-in Controller และ PIR Sensor

อุปกรณ์ควบคุมติดตั้งอยู่ด้านในโคม ควบคุมการชาร์จ และการส่องสว่างของโคมไฟ ช่วยรักษาสถานะแบตเตอรี่ให้ใช้งานได้ยาวนานกว่า 2 วัน มี PIR Sensor สำหรับตรวจจับความเคลื่อนไหว ปรับหรี่ไฟเมื่อไม่มีการสัญจรแบบอัตโนมัติ (ตรวจจับได้ถึงความสูง ระยะไม่เกิน 7 เมตร)

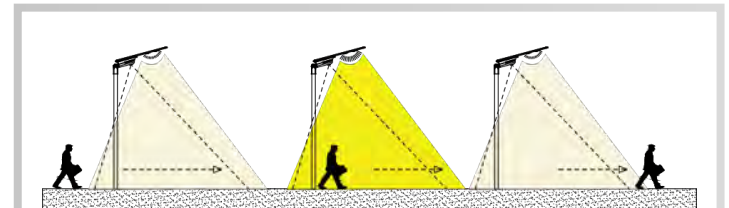

มีระบบตรวจจับความเคลื่อนไหวแบบอัจฉริยะ (PIR Sensor)

สำหรับปรับหรี่แสงลงเมื่อไม่มีการสัญจร ช่วยประหยัดพลังงาน ให้โคมไฟส่องสว่างอย่างเต็มประสิทธิภาพได้ตลอดทั้งคืน

โคมไฟเปิด-ปิด อัตโนมัติด้วยตัวเอง

เมื่อมีไม่มีแสงสว่าง หรือความเข้มจากแสงอาทิตย์น้อย โคมไฟจะทำงาน และดับในตอนเช้า หรือเมื่อมีแสงอาทิตย์เพียงพอ



4. แผง LED PHILIPS Lumileds ประสิทธิภาพสูง 200lm/w

แผงโมดูล LED ปรับมุมก้มองได้ถึง 30 องศา ให้แสงส่องสว่างที่บริเวณพื้นที่ใช้งาน ได้ตรงกับความต้องการ ให้ปริมาณแสงส่องออกได้ไกล และครอบคลุมทุกพื้นที่ของถนน

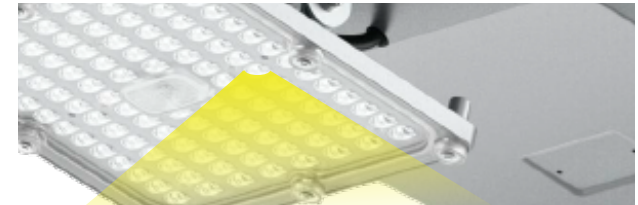

5. มุมกระจายแสงกว้างพิเศษ เฉพาะสำหรับพื้นถนน

ใช้เลนส์พิเศษที่มีมุมการกระจายแสงส่องออกด้านข้างได้กว้าง แสงไม่กระจุกตัว หรือส่องเน้นเฉพาะช่วงใต้โคม ช่วยลดปัญหาจุดมืดระหว่างเสาแต่ละต้นได้เป็นอย่างดี

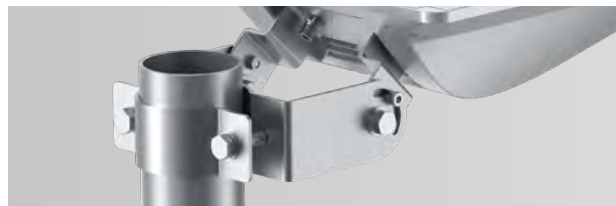

6. ข้อต่อสวมเสา สำหรับเสากลม (Standard)

ข้อต่อแบบสวมเสา สำหรับเสากลมที่มีขนาด OD 60 mm. สวมแทนเสาเดิมและใช้งานได้เลยทันที โดยไม่ต้องเดินระบบไฟ สามารถปรับมุมมองเสา ก้ม-มองของโคมไฟได้ -15 ถึง +15 องศา ช่วยให้แสงอาทิตย์ตกกระทบที่แผงโซลาร์ได้มากที่สุด

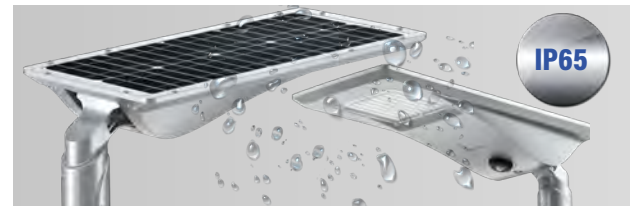

7. โครงสร้างแข็งแรง กันน้ำ-กันฝุ่นระดับ IP 65

โครงสร้างผลิตจาก Aluminium Alloy คุณภาพสูง มีความแข็งแรงทนทาน ผ่านการทดสอบมาตรฐาน กันน้ำ-กันฝุ่นระดับ IP 65 และมาตรฐานการป้องกันการกระแทกทางกล ระดับการป้องกัน IK 08

• ระบบปรับแสงสว่างอัจฉริยะ

MODE A : MOTION SENSOR CONTROL
(Default ค่าพื้นฐาน)

เมื่อมีการเคลื่อนไหวโคมโไฟจะสว่าง 100% และหากไม่มีการเคลื่อนไหวโคมโไฟจะหรี่ลงเหลือ 30%

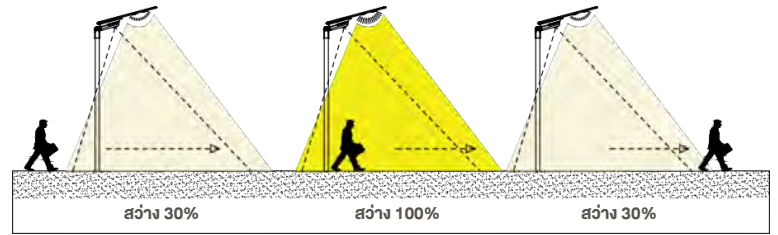

MODE B : TIME + MOTION SENSOR CONTROL

1. ในช่วงชั่วโมงที่ 0-4 หลังจากไฟเปิด เมื่อมีการเคลื่อนไหวโคมโไฟจะสว่าง 100% และหากไม่มีการเคลื่อนไหวโคมโไฟจะหรี่ลงเหลือ 30%

2. ในช่วงชั่วโมงที่ 5-8 หลังจากไฟเปิด เมื่อมีการเคลื่อนไหวโคมโไฟจะสว่าง 60% และหากไม่มีการเคลื่อนไหวโคมโไฟจะหรี่ลงเหลือ 30%

3. ในช่วงชั่วโมงที่ 9-12 หลังจากไฟเปิด จะสว่างคงที่ 10%

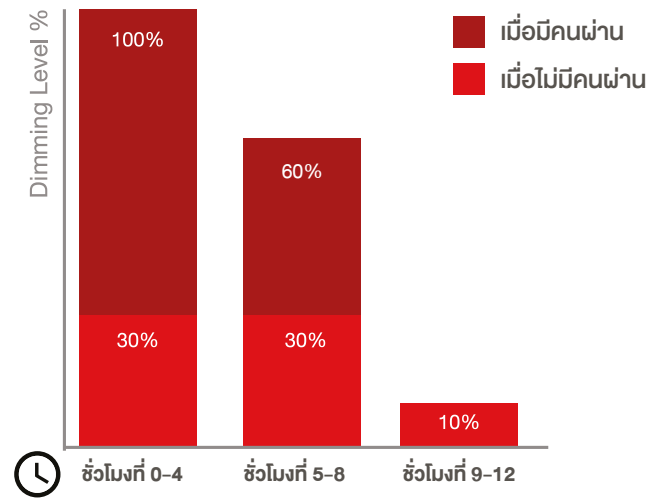

MODE C : TIME CONTROL

1. ในช่วงชั่วโมงที่ 0-2 หลังจากไฟเปิด โคมโไฟจะสว่าง 100%
2. ในช่วงชั่วโมงที่ 3-5 หลังจากไฟเปิด โคมโไฟจะสว่าง 70%
3. ในช่วงชั่วโมงที่ 6-10 หลังจากไฟเปิด โคมโไฟจะสว่าง 50%
4. หลังจากชั่วโมงที่ 11 หลังจากไฟเปิด โคมโไฟจะสว่าง 10%

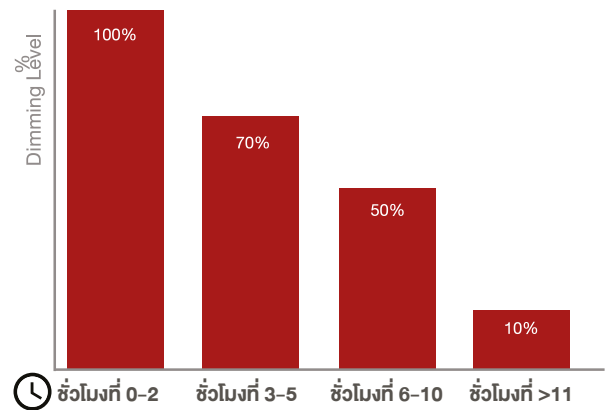

• มุมการกระจายแสง

Beam angle : 65°x150°

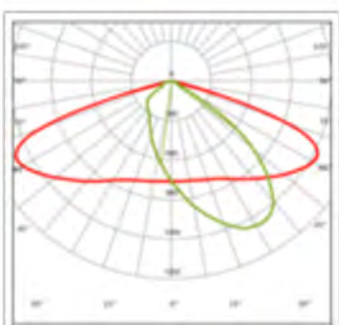

LED Chip PHILIPS Lumileds 2835



ชิป LED Chip PHILIPS Lumileds 2835 ให้แสงสว่างถึง **200 lm/w.** พร้อมครอบด้วยเลนส์ที่มีมุมกระจายแสงกว้างพิเศษ ให้ลำแสงส่องลงถนนได้อย่างแม่นยำ

Dimension

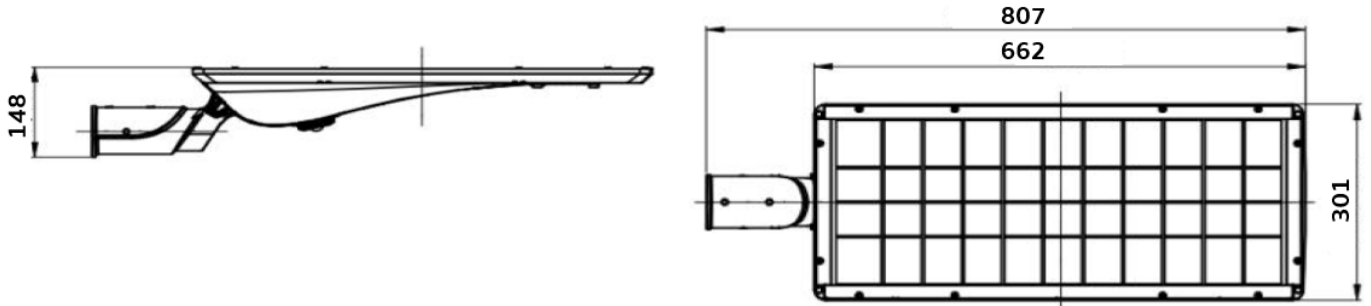

Bracket Options



Side Entry (Standard)



Post Top (Standard)



Pole Clamp Bracket (Optional)



Wall Mount (Optional)

Specifications

Light Source	Philips Lumileds 2835	PV Module power	30W
Material	Diecasting Aluminium + PC	Color Temperature (CCT)	5000K (optional: 3000K/4000K)
Solar Panel	Monocrystalline	Ingress Protection Code	IP 65
Color Accuracy (CRI)	>80	Lifespan	30,000 ชม.
Working Temperature	+0C° to 50C°	Beam Angle	65°x150° (Bat wing)
Battery	Litium-ion phosphate (LiFePO 4)	Warranty	3 ปี

Model No.	Power	Light output (Lumens)	Charging Time	Battery capacity LiFePO4	Installation Height	Working time Full load	Working time Intelligent mode	Dimension	Weight
CH-STAG-X7-10W	10W	2,000lm	3hrs.	76WH	3-4m.	7 hrs.	2-3 Days	807*301*148mm.	5.0kgs.
CH-STAG-X7-20W	20W	4,000lm	6hrs.	156WH	4-5 m.	7 hrs.	2-3 Days	807*301*148mm.	5.7kgs.
CH-STAG-X7-30W	30W	6,000lm	9hrs.	230WH	4-6m.	7 hrs.	2-3 Days	807*301*148mm.	6.3kgs.

หมายเหตุ : ข้อมูลผลิตภัณฑ์อาจมีการเปลี่ยนแปลงได้โดยไม่ต้องแจ้งให้ทราบล่วงหน้า